

UK - User Guide	3
DK - Brugsanvisning	9
SE - Bruksanvisning	15
NO - Bruksanvisning	21



Wireless Siren – Outdoor and Indoor  
Trådløs Sirene – Uden- og indendørs  
Trådlös Siren - Utom- /inomhus  
Trådløs Sirene - Uten- /innendørs



# Product

Inside

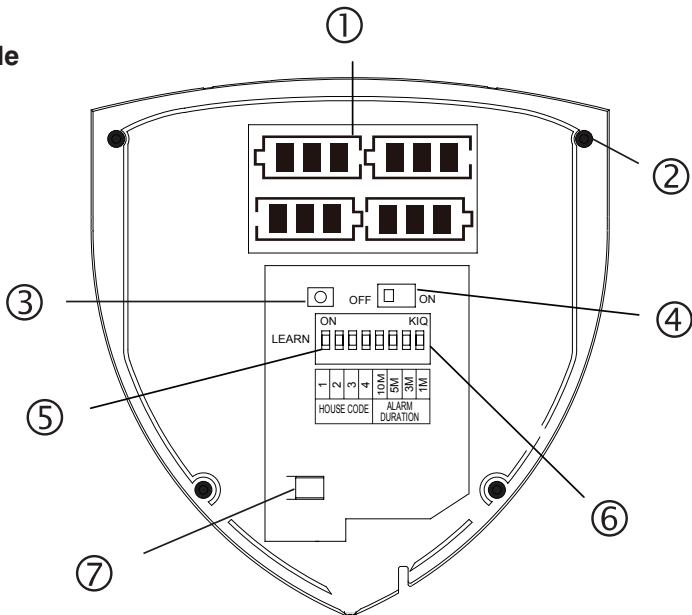

Back

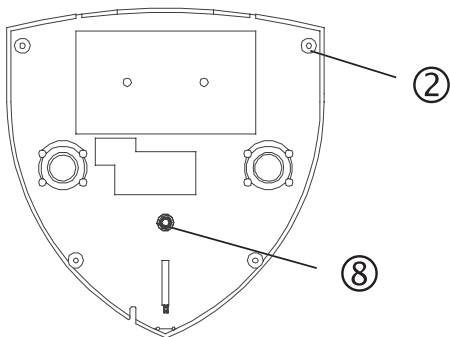

Front

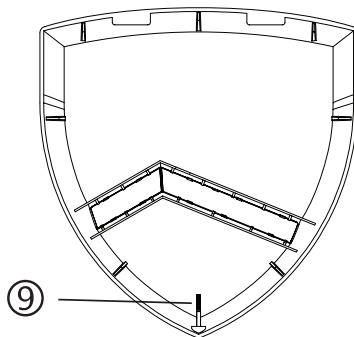

## Table of Content

0. The Package Contains	4
1. Introduction	4
2. Installation	4
3. Replacing the batteries	6
4. Setting the system house code	6
5. Lost of Remote	7
6. Maintenance	7
7. Alarm System Limitations	7
8. Warning	7

## Disclaimer

SafeHome ApS is not liable for any errors in the manual in hand.

SafeHome ApS is not liable for faulty products, collateral, incidental or consequential damage in connection with or arising from the use of SafeHome Wireless Siren, model WS-209.

SafeHome ApS reserves the right to revise and change all aspects of product and manuals with no further notice.

This product is not a toy and should not be used as such.

Please consult local rules, laws and regulation concerning surveillance of public and private areas or properties. SafeHome ApS can not be held responsible for any violations in this regard.

Products shall not be operated by children or persons who may be expected not to have the necessary psyche or physique to operate them properly. User must always be supported by competent adult user.

For support and further information visit [www.safehome.dk](http://www.safehome.dk)

## Description

1. Battery compartment (4 X D LR20 Cells).
2. 4 x fixing screws.
3. Learn button
4. ON/OFF button
5. House security code programming switch
6. Alarm duration programming switch
7. DC Power jack (9V, 300 mA)
8. Tamper switch
9. Tamper switch screw



## 0. The Package Contains

- 1 x Siren
- 1 x Manual
- 4 x Screws and plugs
- 1 x Alarm Sign

## 1. Introduction

These instructions should be retained for future reference.

The siren is an accessory for SafeHome Wireless Alarm System W300S or W500S V2.

The siren is mounted inside or outside under an overhang on the building in a highly visible position, providing a permanent visual deterrent to intruders.

It's alarm duration is adjustable. The user may choose the alarm to sound from 1 to 10 minutes when it triggered.

## 2. Installation

Check the house code panel in your SafeHome Alarm System and the remaining sensors / switches are set to. See Section 4 for setting the system's house code.

Be sure the siren is mounted within range of the SafeHome Alarm Smart Panel (Please test before proceeding with installation). The siren is mounted as follows:

- With a screwdriver remove the screw at the bottom of the siren.
- Separate the front and back.
- Install new batteries - noting their polarity.  
(battery type: 4 x Alkaline Type D, LR20 (not included).  
There may alternatively be connected to a 9V, 300mA power supply. (Not included).
- Set the house security code same as the Smart Panel by moving the "house security code programming" switches (refer to section 4 House Security Code Settings section")
- Set the time for how long the siren will sound and flash.  
You can choose between 1, 3, 5 or 10 minutes (contact 1M, 3M, 5M or 10M).  
(At least choose 1 option)
- Turn the power switch to ON - all blue lights will ON indicating the tamper protection is disabled.
- Press the learn button to enrol the alarm to SafeHome Security System.
- Completing the remote's enrollment by pressing  button on the remote of SafeHome Security System. The bell box beeps and flashes once enrollment succeeded.
- Press the learn button to complete the enrollment.
- The siren is now ready to mount on the wall.
- Connect multiple remote controls if desired.

## Mounting on the wall



The siren is equipped with two tamper protections.

1. The spring on the back to stop any of that siren unnoticed can be removed from the wall. If the spring is released, triggered the siren.
2. Screw at the bottom. This prevents the batteries can be removed. Loosen the screw triggered the siren.

Before mounting it is important to disable the tamper protection to avoid the bell box sounding an alarm.

It is turned off when all the blue LED light on the siren lights.

If not, disable the siren using the alarm system remote control.



Pressing  +  buttons simultaneously for 2 seconds.

The siren is now off for 1 hour.

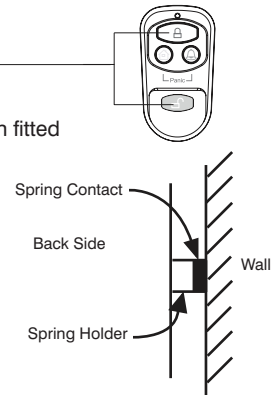
- Ensure that the tamper lock is fully depressed when the siren fitted - if there is unevenness in the wall so it is not pressed all the way in, there must be a suitable material between the wall and protection, so the protection spring is pressed down.
- Use the covers supplied screws and plugs to mount the backplate.
- Set the siren onto the backplate.
- Attach the front panel with the screw at the bottom.



## Activate the siren

- Press the  +  button for 2 seconds to deactivate the siren “battery change” mode. The blue light will turn off and the red LED light will flash every 10 second. Now siren activated.
- The siren will now begin to howl within 3 seconds after it receives an alarm signal from the house alarm panel.

The system can be tested by pressing the remote control “Panic” button. Be prepared to turn off the alarm quickly.

If the siren not begins to sound, it must be checked that:

- house code is the same for the siren and the rest of the alarm system.
- The siren no longer in “battery change” mode.
- The siren is at a distance from the alarm system panel where it can receive the signal.





If the siren is removed from the wall without being turned off, it will immediately begin to sound.

When the batteries are running low, the LED indicator will flash every second.

### 3. Replacing the batteries

Always use alkaline batteries as replacements because any other battery can cause problems. Typical life of batteries is two years.

Ensure the correct steps are taken when changing batteries:

- Switch off the tamper protection by pressing  +  buttons simultaneously for 2 seconds. The siren is now off for 1 hour.
- Remove the siren box cover and switch off the siren power.
- Remove the used batteries and replace them with 4 x fresh alkaline 'D' cells.
- Switch on the siren power and check that the siren beeps and flashes.
- Fix the siren cover with the securing screw.
- Press the  +  button at the same time for 2 seconds to exit change battery mode and to activate the siren (All blue light will OFF and the Red light will start blinking slowly). Your siren is now activated.

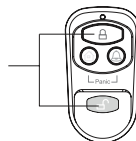

### 4. Setting the system house code

You can change the house security code on each sensor, smart panel and other modules of your security system to avoid interference with other systems.

In most cases you will NOT need to change the factory settings of the house security code. If the Smart Panel and sensors activate intermittently or do not work at all, you may be able to solve the problem by changing the house security codes on all system modules.

There are 4 jumpers/dip-switches on each device. Remove the battery compartment cover, then pull out the Jumper to change the house security code setting and make sure the jumpers on the Smart Panel, sensors and remotes match exactly.

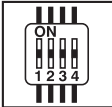
<p>Jumpers for house security code</p>		<ul style="list-style-type: none"> <li>• Smart Panel</li> </ul> <p>Default house code: 1: ON, 2: ON, 3: ON, 4: ON *Jumper: ON = Plugged, OFF = Pull Out</p>
<p>Dip-Switches for house security code</p>		<ul style="list-style-type: none"> <li>• Siren</li> </ul> <p>Default code: 1: ON, 2: ON, 3: ON, 4: ON</p>

## 5. Lost of Remote

In case you lost the Key Fob Remote of the Smart Panel, follow below step to delete the remote from the bell box.

### WARNING!

The siren is very loud, be prepared! Wear protective ear plugs and take care.

- You are not able to disable the tamper protection without the Remote that you lost.
- You can only open the cover of bell box during the siren.
- Press & hold the LEARN button for 5 seconds to reset the bell box. All blue lights will ON indicating the tamper protection is disabled. Your bell box is now reset.
- Follow the instructions on the new remote to connect it to the alarm system.
- Repeat Section 2, to re-connect the siren to the alarm system and the new controller.

## 6. Maintenance

The product may be cleaned with a soft damp cloth and then wiped dry. Do not use abrasive, solvent based or aerosol cleaners as this may damage and/or discolour the product. Do not allow water to enter or attempt to clean inside the unit.

## 7. Alarm System Limitations

Even the most advanced alarm systems cannot guarantee 100% protection against burglary or environmental problems. All alarm systems are subject to possible compromise or failure-to-warn for a variety of reasons.

Please note that you may encounter problems with your system if:

- The alarm is not located within earshot or sensors are located outside of the control panel wireless range.
- The sensors are not located as indicated in the instructions.
- The sensors is of power or is disconnected.

## 8. Warning

The siren makes a very loud sound. It is recommended to use ear protection when working with it.

# Produkttegning

Inside

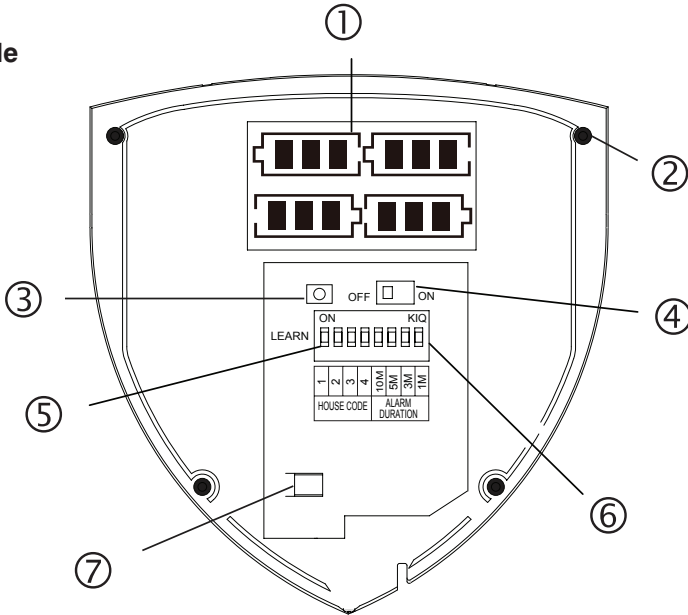

Back

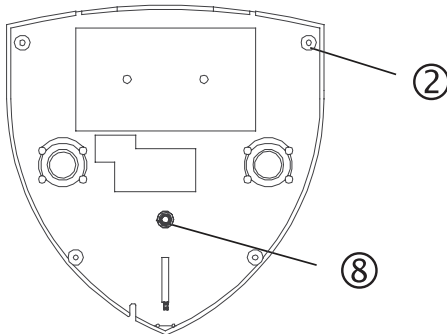

Front

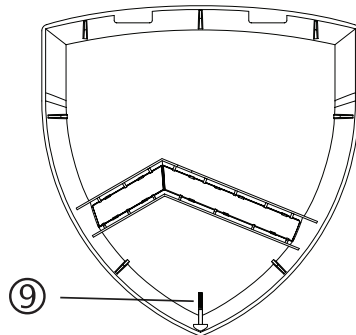



## Indholdsfortegnelse

0. Pakken indeholder	10
1. Introduktion	10
2. Installering	10
3. Udskiftning af batterier	12
4. Indstilling af systemets huskode	12
Huskoden ændres således:	12
5. Ved mistet fjernbetjening	13
6. Vedligeholdelse	13
7. Begrænsninger i Alarmsystemer	13
8. Advarsel	13

## Ansvarsfraskrivelse

SafeHome ApS tager forbehold for evt. fejl og mangler i ethvert henseende.

Produktet må ikke betjenes af børn eller personer, der kan forventes ikke at have fornøden psyke eller fysik til at betjene det korrekt. Betjening skal altid supporteres af kompetent voksen bruger. Produktet er ikke legetøj, og må aldrig benyttes som sådant. Evt. rettelser vil blive foretaget uden yderligere varsel.

Vi fraskriver os ethvert ansvar for fejl, uheld, gener og ulykker opstået i forbindelse med brug af SafeHome Trådløs Inden-/Udendørs Sirene WS-209

For support og yderligere information: [www.safehome.dk](http://www.safehome.dk)

## Tegningsbeskrivelse

1. Batteriholder. Husk at montere med polaritet som angivet (4 X D, LR20 batterier).
2. Huller i bagside for montering af sirene på væg.
3. Learn knap (opsætningsknap)
4. Tænd/sluk knap
5. Jumper/kontakt til at indstille huskode
6. Knapper til indstilling af, hvor lang tid sirenen hylér
7. Stik til strøm (9V, 300 mA)
8. Fjederkontakt til sabotagesikring #1
9. Skrue til desarmering af front med sabotagesikring #2



## 0. Pakken indeholder

- 1 x Sirene
- 1 x Instruktionshæfte
- 4 x Skruer og plugs
- 1 x alarmskilt

## 1. Introduktion

Disse instruktioner bør gemmes til senere brug.

Sirenen er tilbehør til SafeHome Trådløst Alarm system W300S eller W500S V2.

Sirenen monteres inden- eller udenfor under et udhæng på bygningen på et synligt sted, og fungerer derved permanent præventivt.

Når alarmen udløses, vil sirenen lyde og lyset blinke i den forudindstillede periode.

## 2. Installering

Tjek hvilken huskode panelet i dit SafeHome Alarm system og de resterende sensorer/kontakter er indstillet til. Se afsnit 4 for indstilling af systemets huskode.

Vær sikker på at sirenen monteres inden for trådløs rækkevidde til panelet, så det trådløse signal rækker mellem enhederne. Sirenen monteres således:

- Med en stjerneskruetrækker fjernes skruen i bunden af sirenen.
- Adskil for og bagside.
- Isæt nye batterier – vær opmærksom på at batterierne vendes korrekt. (Batteritype: 4 x Alkaline Type D, LR20 (medfølger ikke). Der kan alternativt tilkobles en 9V, 300 mA strømforsyning. (medfølger ikke).
- Indstil sirensens huskode til det samme som SafeHome Alarm Panelet (se afsnittet: Huskoden ændres således)
- Sæt tiden for, hvor lang tid sirenen skal lyde og blinke. Der kan vælges mellem 1, 3, 5 eller 10 minutter (kontakt 1M, 3M, 5M eller 10M). Der **skal** vælges en af tiderne.
- Tænd på tænd/sluk knappen - alle blå lys vil lyse, for at indikere, at hæværksalarmeren er slået fra.
- Tryk på "Learn" knappen, for at tilslutte sirenen husets alarmsystem.
- Tryk på  knappen på alarmsystemets fjernkontrol. Sirenen kommer med et beep for at indikere, at tilslutningen husets alarmsystem er lykkedes.
- Tryk på "Learn" knappen for af afslutte programmeringen.
- Sirenen er nu klar til at montere på væggen.
- Der kan tilsluttes flere fjernkontroller hvis ønsket.

## Montering på væggen

Sirenen er udstyret med to sabotagesikringer.

1. Fjederen på bagsiden der forhindrer, at sirenen ubemærket kan fjernes fra væggen. Hvis fjederen løsnes, udløses sirenen.
2. Skruen i bunden. Denne forhindrer, at batterierne kan udtages. Løsnes skruen udløses sirenen.

Før montering skal du sikre, at sabotagesikringen er slået fra.

Den er slået fra, når alle blå LED lys på sirenen lyser.

Lyser de ikke, deaktiveres sirenen ved hjælp af alarmsystemets fjernkontrol.



Der trykkes samtidig på knapperne  +  i 2 sekunder.

Sirenen er nu slået fra i 1 time.

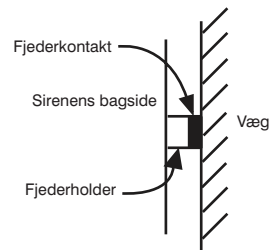
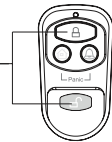
- Sikr dig, at sabotagesikringen er trykket helt ind, når sirenen monteres - er der ujævnheder i væggen, så den ikke trykkes helt ind, skal der lægges et passende materiale mellem væg og sikring, så sikringen/fjederen er presset i bund.
- Anvend de medleverede skrue og plugs til at montere bagpladen.
- Sæt sirenen fast på bagpladen.
- Monter forpladen med skruen i bunden.



## Aktiver sirenen

- Tryk på knapperne  +  i 2 sekunder for at aktivere sirenen fra "batteriskift" tilstand. Det blå lys vil slukke, og det røde LED lys vil blinke hvert 10. sekund. Nu er sirenen aktiveret.
- Sirenen vil nu begynde at hyle inden 3 sekunder efter den modtager alarmsignal fra husets alarm panel.

Systemet kan testes ved at trykke på fjernkontrollens "Panik" knap. Vær parat til at slå alarmen fra hurtigt.

Hvis sirenen ikke begynder at lyde, skal det tjekkes at:





- Huskoderne er ens for sirenen og resten af alarmsystemet.
- Sirenen ikke mere i "batteriskift" tilstand.
- Sirenen er i en afstand fra alarmsystemets panel, hvor den kan modtage signal.

Hvis sirenen fjernes fra væggen uden at være slået fra, vil den straks begynde at lyde.

Når batterierne er ved at løbe tør for strøm, vil LED indikatorerne blinke hvert sekund.

### 3. Udskiftning af batterier

Batterierne må aldrig sidde så længe i sirenen, at de lækker, da dette vil medføre permanent skade på sirenen. Indsæt altid batterier med korrekt polaritet, så de vender rigtigt, som afbilledet inden i sirenen. Miks aldrig gamle med nye batterier. Bland aldrig typer af batterier. Isæt ikke genopladelige batterier. Aflever altid batterier på genbrugsstationen eller lignende, for at sikre at de bortskaffes på korrekt vis. Smid aldrig batterier ud med almindeligt husholdningsaffald. Brænd aldrig batterier.

- Der trykkes samtidig på knapperne  +  i 2 sekunder. Sirenen er nu slået fra i 1 time.
- Fjern forpladen, sluk for sirenen og skift batterierne.
- Tænd sirenen og monter forpladen igen.
- Tryk samtidig på knapperne  +  i 2 sekunder, for at aktivere sirenen.

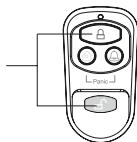



### 4. Indstilling af systemets huskode

Du kan ændre dit systems huskode på alle kontakter, følere, fjernbetjening, panel og sirener. Dette gøres for at undgå interferens (forstyrrelser) med andre systemer i området. I de fleste tilfælde er det ikke nødvendigt at ændre den fabriksindstillede huskode. Ved ændring skal samtlige enheder i systemet have samme huskode. Hvis Smart Panelet og dets sensorer aktiveres uden grund eller slet ikke aktiveres, kan problemet ofte løses ved at skifte huskode i alle systemets enheder.

#### Huskoden ændres således:

- Der er 4 jumper/kontakter på hver enkelt enhed.
- Fjern dækslet over jumperne/kontakterne og flyt dem til systemets huskode.
- Hvis en jumper er sat i, er den "ON", hvis den er fjernet, er den "OFF". På de små kontakter er der markeres, hvad der er "ON". Standardkode er med alle jumper/kontakter sat på "ON".
- For at systemet skal fungere korrekt, er det vigtigt, at alle systemets enheder har samme indstilling - både hoved panelet og de enkelte enheder som følere, sensorer, fjernbetjening og sirener.

<p>Jumper indstilling for huskode i kontrolpanel</p>		<p>Standard kode: 1: ON, 2: ON, 3: ON, 4: ON Jumper: ON= Sat i, OFF= Fjernet</p>
<p>Kontakt indstilling for huskode i sirene</p>		<ul style="list-style-type: none"> <li>• Sirene</li> </ul> <p>Standard kode: 1: ON, 2: ON, 3: ON, 4: ON</p>

## 5. Ved mistet fjernbetjening

I tilfælde af, at du mister fjernbetjeningen til alarm systemet, skal du følge nedenstående trin for at nulstille sirenen og koble den til en ny fjernbetjening.

### ADVARSEL!

Sirenen lyder meget højt og sabotagesikringen kan ikke slås fra uden fjernbetjeningen, så bær høreværn.

- Åben dækslet til sirenen, ved at skrue skruen ud i bunden - sirenen lyder.
- Tryk og hold på LEARN-knappen i 5 sekunder for at nulstille sirenen. Alle blå lys vil lyse hvilket angiver, at beskyttelse mod hærværk er deaktiveret. Sirenen er nu nulstillet.
- Følg brugsanvisningen på den nye fjernbetjening, for at koble den til alarmsystemet.
- Gentag afsnit 2, for igen at tilkoble sirenen til alarmsystemet og den nye fjernkontrol.

## 6. Vedligeholdelse

SafeHome Trådløse Sirene kan rengøres med et opvredet klud og efterfølgende tørres af. Brug aldrig koncentrerede rensmidler eller opløsningsmidler, da dette kan ødelægge og/eller misfarve sirenen. Lad aldrig vand trænge ind i sirenen og forsøg aldrig at rengøre sirenen indvendigt.

## 7. Begrænsninger i Alarmsystemer

Selv det mest avancerede alarm system kan ikke garantere 100% mod indbrud eller skader. Alle alarmsystemer er underlagt en vurdering af, hvor tit alarmen skal aktiveres i forhold til evt. skader.

Bemærk, at der kan opstå problemer med systemet hvis:

- Alarmen ikke er placeret inden for hørevidde eller sensorerne er placeret uden for kontrolpanelets trådløse rækkevidde.
- Sensorerne ikke er placeret, som angivet i brugsanvisningen.
- Sensorerne mangler strøm eller er afbrudt.

## 8. Advarsel

Sirenen afgiver en meget høj lyd. Det anbefales, at der benyttes høreværn, når der arbejdes med den. Ved indvendig montering bør den monteres således, at man ikke opholder sig lige i nærheden.

**BEMÆRK:** Ukorrekt vedligeholdelse er den hyppigste grund til alarm systemer, der ikke fungerer korrekt. Test derfor dit system ugentligt, så du kan være sikker på, at sensorer og sirener fungerer korrekt. Selv om forsikringspræmien evt. kan nedsættes, når der er monteret et alarm system, kan det aldrig erstatte en forsikring.

# Produktillustration

Invändigt

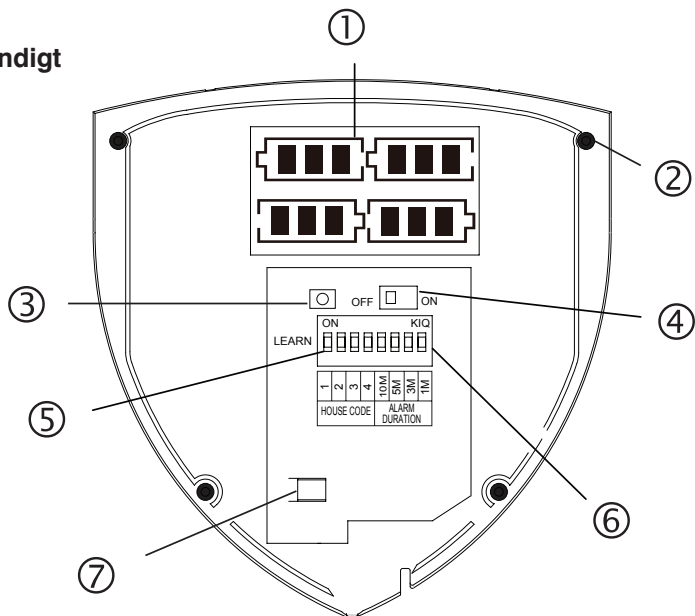

Baksida

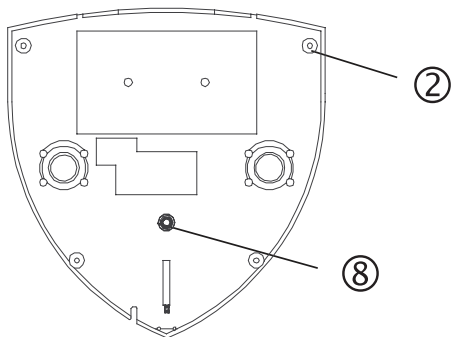

Framsida

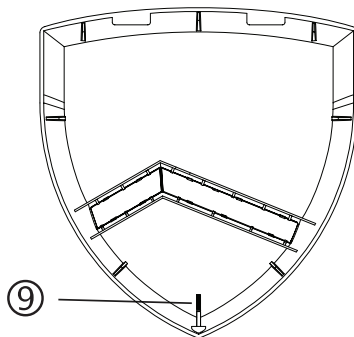

## Innehållsförteckning

<b>0 Paketet innehåller</b>	<b>16</b>
<b>1. Introduktion</b>	<b>16</b>
<b>2. Installation</b>	<b>16</b>
<b>3. Byte av batterier</b>	<b>18</b>
<b>4. Inställning av systemets huskod</b>	<b>18</b>
<b>5. Vid borttappad fjärrkontroll</b>	<b>19</b>
<b>6. Underhåll</b>	<b>19</b>
<b>7. Begränsningar i larmsystem</b>	<b>19</b>
<b>8. Varning</b>	<b>19</b>

## Ansvarsfriskrivning

SafeHome ApS tar förbehåll för eventuella fel och brister.

Produkten får inte användas av barn eller personer som saknar nödvändig psykisk eller fysisk kapacitet att använda den på rätt sätt. Produkten ska alltid hanteras av en kompetent vuxen användare. Produkten är ingen leksak och får aldrig användas som sådan.

Eventuella rättelser kommer att genomföras utan ytterligare varsel.

Vi avsäger oss allt ansvar för fel, missöden, besvär och olyckor som uppstår i samband med användning av SafeHomes trådlösa inom-/utomhussiren WS-209.

För hjälp och ytterligare information: [www.safehome.dk](http://www.safehome.dk)

## Förklaring till illustrationen

1. Batterifack. Kom ihåg att montera batterierna med angiven polaritet (4 X D, LR20-batterier)
2. Hål i baksidan för montering av siren på vägg
3. "Learn"-knapp (inställningsknapp)
4. På/Av-knapp
5. Bygel/kontakt för inställning av huskoden
6. Knappar för inställning av hur länge sirenen tjuter
7. Kontakt för strömförsörjning (9 V, 300 mA)
8. Fjäderkontakt för förändringsskydd #1
9. Skruv för demontering av front med förändringsskydd #2



## 0 Paketet innehåller

- 1 x siren
- 1 x instruktionsbok
- 4 x skruvar och pluggar
- 1 x larmskylt

## 1. Introduktion

Dessa instruktioner bör sparas för senare användning.

Sirenen är ett tillbehör till SafeHomes trådlösa larmsystem W300S eller W500S V2.

Sirenen monteras inom- eller utomhus under ett överhäng och på en synlig plats och fungerar därmed permanent förebyggande.

När larmet går tjuter sirenen och lampan blinkar under den förinställda perioden.

## 2. Installation

Kontrollera vilken huskod som panelen i ditt SafeHome larmsystem och de resterande sensorerna/kontakterna är inställda med. Se avsnitt 4 för inställning av systemets huskod.

Se till att sirenen monteras inom trådlös räckvidd till panelen så att den trådlösa signalen kan gå mellan enheterna. Montera sirenen så här:

- Ta bort skruven i botten på sirenen med en stjärnmejsel.
- Skilj fram- och baksida åt.
- Sätt i nya batterier – se till att batterierna sitter åt rätt håll.  
Batterityp: 4 x Alkaline typ D, LR20 (medföljer inte).  
Alternativt kan du ansluta en strömförsörjning på 9 V, 300 mA (medföljer inte).
- Ställ in sirenens huskod till samma som SafeHomes larmpanel (se avsnittet: Så ändras huskoden).
- Ställ in tiden för hur länge sirenen ska tjuta och blinka.  
Du kan välja mellan 1, 3, 5 eller 10 minuter (kontakt 1M, 3M, 5M eller 10M).  
Du måste välja en av tiderna.
- Tryck på På/Av-knappen – alla blå lampor ska lysa för att indikera att skadegörelselarmet är inaktiverat.
- Tryck på "Learn"-knappen för att ansluta sirenen till husets larmsystem.
- Tryck på  på larmsystemets fjärrkontroll. Sirenen piper en gång för att indikera att anslutningen till husets larmsystem har lyckats.
- Tryck på "Learn"-knappen för att avsluta programmeringen.
- Sirenen är nu redo att monteras på väggen.
- Du kan ansluta fler fjärrkontroller, om så önskas.



## Montering på vägg



Sirenen är utrustad med två förändringsskydd.

1. Fjädern på baksidan förhindrar att sirenen obemärkt kan tas ned från väggen.  
Om fjädern lossnas tjuter sirenen.
2. Skruven i botten förhindrar att batterierna kan tas ut. Lossnas skruven tjuter larmet.

Innan montering ska du se till att förändringsskyddet är inaktiverat.

Det är inaktiverat när alla blå LED-lampor på sirenen lyser.

Om de inte lyser inaktiveras sirenen med hjälp av larmsystemets fjärrkontroll.

Tryck på  +  samtidigt och håll inne i 2 sekunder.

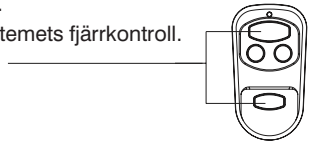

Sirenen är nu inaktiverad i 1 timme.

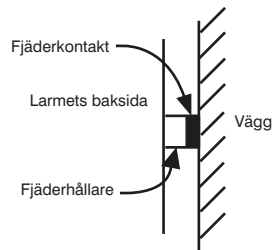

- Se till att förändringsskyddet är tryckt ända in när sirenen monteras – gör ojämnheter i väggen att det inte trycks ända in ska du placera ett lämpligt material mellan vägg och skydd så att skyddet/fjädern är tryckt ända in.
- Använd medföljande skruvar och pluggar för att montera bakplattan.
- Sätt fast sirenen på bakplattan.
- Montera framplattan med skruven i botten.



## Aktivera sirenen

- Tryck på  +  samtidigt och håll inne i 2 sekunder för att aktivera sirenen från läget "batteribyte".  
Den blå lampan slocknar och den röda LED-lampan kommer att blinka var tionde sekund.  
Nu är sirenen aktiverad.
- Sirenen kommer nu att börja tjuta inom 3 sekunder efter att den mottar en larmsignal från husets larmpanel.

Du kan testa systemet genom att trycka på fjärrkontrollens "Panik"-knapp. Var beredd på att snabbt stänga av larmet.

Om sirenen inte börjar tjuta ska du kontrollera att:





- Huskoderna är desamma för sirenen som för resten av larmsystemet.
- Sirenen inte står i läget "batteribyte".
- Sirenen sitter på rätt avstånd från larmsystemets panel så att den kan ta emot en signal.

Om sirenen tas bort från väggen utan att vara inaktiverad kommer den snart att börja tjuta.

När batterierna håller på att ta slut kommer LED-lamporna att blinka varje sekund.

### 3. Byte av batterier

Batterierna får aldrig sitta så länge i sirenen att de läcker, då detta medför permanent skada på sirenen. Sätt alltid in batterier med rätt polaritet så att de sitter så som bilden i sirenen visar. Blanda aldrig gamla och nya batterier. Blanda aldrig olika typer av batterier. Använd inte laddningsbara batterier. Lämna alltid batterier på återvinningsstationen eller liknande för att säkra korrekt avfallshantering. Släng aldrig batterier tillsammans med vanligt hushållsavfall. Bränn aldrig batterier.

- Tryck på  +  samtidigt och håll inne i 2 sekunder. Sirenen är nu inaktiverad i 1 timme.
- Ta bort framplattan, stäng av sirenen och byt batterierna.
- Sätt på sirenen och sätt fast framplattan.
- Tryck på  +  samtidigt och håll inne i 2 sekunder för att aktivera sirenen.

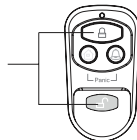

### 4. Inställning av systemets huskod

Du kan ändra systemets huskod på alla kontakter, sensorer, fjärrkontroller, paneler och sirener. Detta görs för att undvika störningar med andra system i området.

I de flesta fall är det inte nödvändigt att ändra den fabriksinställda huskoden.

Vid ändring ska samtliga enheter i systemet ha samma huskod.

Om smartpanelen och dess sensorer aktiveras utan orsak eller inte aktiveras alls, kan problemet ofta lösas genom att byta huskod i alla systemets enheter.

#### Så ändras huskoden

- Det finns fyra byglar/kontakter på varje enskild enhet.
- Ta bort skyddet över byglarna/kontakterna och ställ in systemets huskod.
- Om en bygel är isatt är den "ON" (på), om den är borttagen är den "OFF" (av). På de små kontakterna är det markerat vad som är "ON". Som standardkod är alla byglar/kontakter inställda på "ON".
- För att systemet ska fungera korrekt är det viktigt att samtliga av systemets enheter har samma inställning – både huvudpanelen och de enskilda enheterna, som sensorer, fjärrkontroller och sirener.

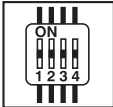
Bygelinställning för huskod i kontrollpanel		Standardkod: 1: ON, 2: ON, 3: ON, 4: ON Bygel: ON = på plats, OFF = borttagen
Kontaktinställning för huskod i sirenen		<ul style="list-style-type: none"> <li>• Siren</li> </ul> Standardkod: 1: ON, 2: ON, 3: ON, 4: ON

## 5. Vid borttappad fjärrkontroll

Om du skulle tappa bort fjärrkontrollen till larmsystemet kan du följa instruktionerna nedan för att nollställa sirenen och koppla den till en ny fjärrkontroll.

### Varning!

Sirenen tjuter väldigt högt och förändringsskyddet kan inte inaktiveras utan fjärrkontrollen så använd hörselskydd.

- Öppna skyddet till sirenen genom att skruva ut bottenkruven – sirenen tjuter.
- Tryck på ”Learn”-knappen och håll inne i 5 sekunder för att nollställa sirenen. Alla blå lampor ska lysa, vilket indikerar att förändringsskyddet är inaktiverat. Sirenen är nu nollställd.
- Följ bruksanvisningen på den nya fjärrkontrollen för att koppla den till larmsystemet.
- Upprepa avsnitt 2 för att återigen koppla sirenen till larmsystemet och den nya fjärrkontrollen.

## 6. Underhåll

SafeHomes trådlösa siren kan rengöras med en urvriden trasa och sedan torkas av. Använd aldrig koncentrerade rengöringsmedel eller lösningsmedel då detta kan förstöra och/eller missfärga sirenen. Låt aldrig vatten tränga in i sirenen och försök aldrig att rengöra den invändigt.

## 7. Begränsningar i larmsystem

Inte ens det mest avancerade larmsystemet kan garantera ett 100-procentigt skydd mot inbrott eller skadegörelse. Alla larmsystem är avhängiga en bedömning av hur ofta larmet ska aktiveras i förhållande till eventuella skador.

Observera att det kan uppstå problem med systemet om:

- Larmet inte är placerat inom hörhåll eller om sensorerna är placerade utanför kontrollpanelens trådlösa räckvidd.
- Sensorerna inte är placerade enligt instruktionerna i bruksanvisningen.
- Sensorerna saknar ström eller är avskilda.

## 8. Varning

Sirenen tjuter väldigt högt. Vi rekommenderar att du använder hörselskydd när du arbetar med den. Vid montering inomhus bör den därför monteras så att ingen person uppehåller sig i närheten.

**OBS!** Felaktigt underhåll är den vanligaste orsaken till att larmsystem inte fungerar som de ska. Testa därför ditt system varje vecka så att du kan vara säker på att sensorer och sirener fungerar korrekt.

Även om du kanske får en billigare försäkringspremie när du har ett larmsystem kan det aldrig ersätta en försäkring.

# Produkttegning

Inni

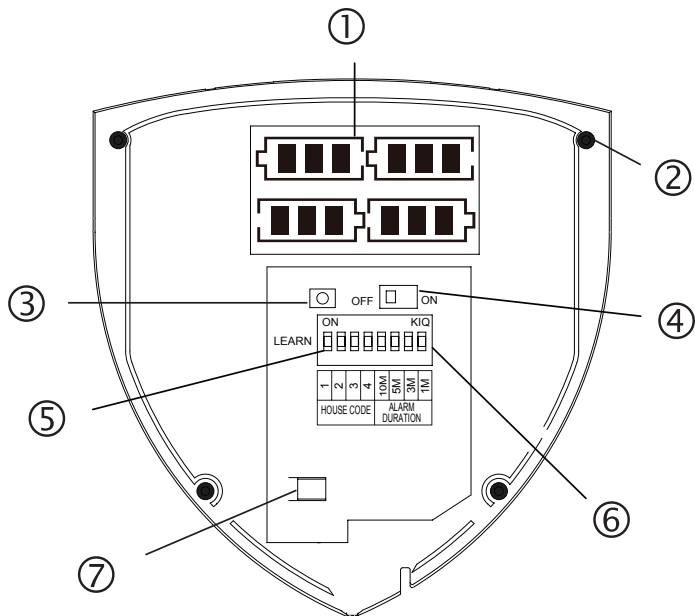

Bakside

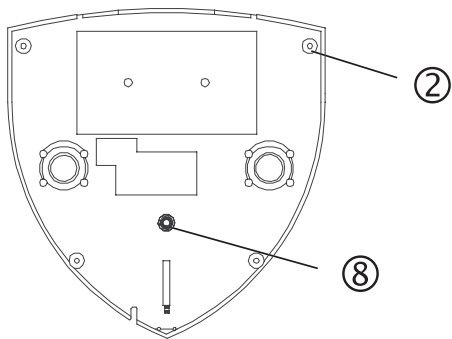

Forside

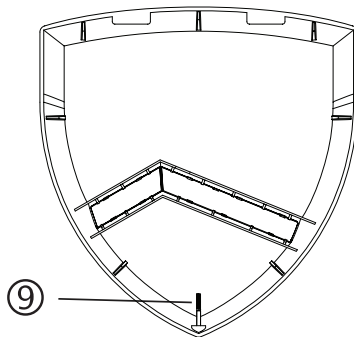

## Innhold

<b>0. Pakken inneholder</b>	<b>22</b>
<b>1. Introduksjon</b>	<b>22</b>
<b>2. Installering</b>	<b>22</b>
<b>3. Skifte av batterier</b>	<b>24</b>
<b>4. Innstilling av systemets huskode</b>	<b>24</b>
<b>5. Ved mistet fjernbetjening</b>	<b>25</b>
<b>6. Vedlikehold</b>	<b>25</b>
<b>7. Begrensninger i alarmsystemer</b>	<b>25</b>
<b>8. Advarsel</b>	<b>25</b>

## Ansvarsfraskrivelse

SafeHome ApS tar forbehold for evt. feil og mangler i ethvert henseende.

Produktet må ikke betjenes av barn eller personer, som kan forventes ikke å ha fornøden psyke eller fysikk til at betjene det korrekt. Betjening skal alltid supporteres av kompetent voksen bruker. Produktet er ikke leketøy, og må aldri brukes som dett.

Evt. rettelser vil bli foretatt uten ytterligere varsel.

Vi fraskriver os ethvert ansvar for feil, uhell, gener og ulykker oppstått i forbindelse med bruk av SafeHome Trådløs Inne-/Utendørs Sirene WS-209

For support og ytterligere informasjon: [www.safehome.dk](http://www.safehome.dk)

## Tegningsbeskrivelse

1. Batteriholder. Husk å montere med polaritet som angitt (4 X D, LR20 batterier).
2. Huller i bakside for montering av sirene på vegg.
3. Learn knapp (oppsettingsknapp)
4. Tenn/slukk knapp
5. Jumper/kontakt til å innstille huskode
6. Knapper til innstilling av, hvor lang tid sirenen hylr
7. Stikk til strøm (9V, 300 mA)
8. Fjærkontakt til sabotasjesikring #1
9. Skruer til desarmering av front med sabotasjesikring #2



## 0. Pakken inneholder

- 1 x sirene
- 1 x instruksjonshefte
- 4 x skruer og plugg
- 1 x alarmskilt

## 1. Introduksjon

Disse instruksjoner bør gjemmes til senere bruk.

Sirenen er tilbehør til SafeHome Trådløst Alarm system W300S eller W500S V2.

Sirenen monteres inne- eller utenfor under et utheng på bygningen på et synlig sted, og fungerer dermed permanent preventivt.

Når alarmen utløses, vil sirenen lyde og lyset blinke i den forutinstilte periode.

## 2. Installering

Sjekk hvilken huskode panelet i dit SafeHome Alarm system og de resterende sensorer/kontakter er innstillet til. Se avsnitt 4 for innstilling av systemets huskode.

Vær sikker på at sirenen monteres innenfor trådløs rekkevidde til panelet, så det trådløse signal rekker mellom enhetene. Sirenen monteres slik:

- Med en stjerneskrutrekker fjernes skruen i bunden av sirenen.
- Demonter for og bakside.
- Sett i nye batterier – vær oppmerksom på at batteriene vendes korrekt. (Batteritype: 4 x Alkaline Type D, LR20 (medfølger ikke). Det kan alternativt tilkobles en 9V, 300 mA strømforsyning. (medfølger ikke).
- Innstil sirenens huskode til det samme som SafeHome Alarm Panelet (se avsnittet: Huskoden endres slik)
- Sett tiden for, hvor lang tid sirenen skal lyde og blinke. Det kan velges mellom 1, 3, 5 eller 10 minutter (kontakt 1M, 3M, 5M eller 10M). Det skal velges en av tidene.
- Tenn på tenn/slukk knappen - alle blå lys vil lyse, for å indikere, at hærverksalarmen er slått fra.
- Trykk på "Learn" knappen, for å tilslutte sirenen husets alarmsystem.
- Trykk på  knappen på alarmsystemets fjernkontroll. Sirenen kommer med et beep for å indikere, at tilslutningen til husets alarmsystem er lyktes.
- Trykk på "Learn" knappen for å avslutte programmeringen.
- Sirenen er nå klar til å monteres på veggen.
- Det kan tilsluttes flere fjernkontroller hvis ønsket.

## Montering på veggen



Sirenen er utstyrt med to sabotasjesikringer.

1. Fjæren på baksiden som forhindrer, at sirenen ubemerket kan fjernes fra veggen. Hvis fjæren løsnes, utløses sirenen.
2. Skruen i bunden. Denne forhindrer, at batteriene kan uttas. Løsnes skruen utløses sirenen.

Før montering skal du sikre, at sabotasjesikringen er slått fra.

Den er slått fra, når alle blå LED lys på sirenen lyser.

Lyser de ikke, deaktiveres sirenen ved hjelp av alarmsystemets fjernkontroll.



Det trykkes samtidig på knappene  +  i 2 sekunder.

Sirenen er nå slått fra i 1 time.

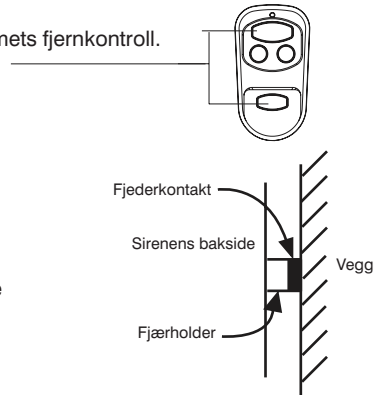
- Sikr deg, at sabotasjesikringen er trykket helt inn, når sirenen monteres - er det ujevnheter i veggen, så den ikke trykkes helt inn, skal det legges et passende fjærkontaktmateriale mellom vegg og sikring, så sikringen/fjæren er presset i bunn.
- Anvend de medleverte skruer og pluggen til å montere bakplaten.
- Sett sirenen fast på bakplaten.
- Monter forplaten med skruen i bunden.



## Aktiver sirenen

- Trykk på knappene  +  i 2 sekunder for å aktivere sirenen fra "batteriskift" tilstand. Det blå lys vil slukke, og det røde LED lys vil blinke hvert 10. sekund. Nå er sirenen aktivert.
- Sirenen vil nå begynne å hyle innen det er gått 3 sekunder etter den mottar alarm-signal fra husets alarm panel.

Systemet kan testes ved å trykke på fjernkontrollens "Panikk" knapp. Vær parat til å slå alarmen fra fort.

Hvis sirenen ikke begynner å lyde, skal det sikres at:

- Huskoderne er ens for sirenen og resten av alarmsystemet.
- Sirenen ikke mere i "batteriskift" tilstand.
- Sirenen er i en avstand fra alarmsystemets panel, hvor den kan motta signal.





Hvis sirenen fjernes fra veggen uten at være slått fra, vil den straks begynne å hyle.

Når batteriene er ved å utgå for strøm, vil LED indikatorene blinke hvert sekund.

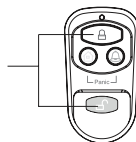
### 3. Skifte av batterier

Batteriene må aldri sitte så lenge i sirenen, at de lekker, da dette vil medføre permanent skade på sirenen. Innsett alltid batterier med korrekt polaritet, så de vender riktig som avbildet inni sirenen. Miks aldri gamle med nye batterier. Bland aldri typer av batterier. Sett ikke i gjenopladelige batterier. Avlever alltid batterier på gjenbruksstasjonen eller lignende, for å sikre at de bortskaffes på korrekt vis. Kast aldri batterier ut med alminnelig husholdningsavfald. Brenn aldri batterier.



- Det trykkes samtidig på knappene  +  i 2 sekunder. Sirenen er nå slått fra i 1 time.
- Fjern forplaten, slukk sirenen og skift batteriene.
- Tenn sirenen og monter forplaten igjen.
- Trykk samtidig på knappene  +  i 2 sekunder for å aktivere sirenen.

### 4. Innstilling av systemets huskode

Du kan endre ditt systems huskode på alle kontakter, følere, fjernbetjening, panel og sirener. Dette gjøres for å unngå interferens (forstyrrelser) med andre systemer i området. I de fleste tilfeller er det ikke nødvendig å endre den fabriksindstilte huskode.

Ved endring skal samtlige enheter i systemet ha samme huskode.

Hvis Smart Panelet og dets sensorer aktiveres uten grunn eller slet ikke aktiveres, kan problemet ofte løses ved å skifte huskode i alle systemets enheter.

#### Huskoden endres slik:

- Det er 4 jumbere/kontakter på hver enkelt enhet.
- Fjern dekslet over jumbere/kontaktene og flytt dem til systemets huskode.
- Hvis en jumper er satt i, er den "ON", hvis den er fjernet, er den "OFF". På de små kontakter er det markert, hva som er "ON". Standardkode er med alle jumbere/kontakter satt på "ON".
- For at systemet skal fungere korrekt, er det viktig, at alle systemets enheter har samme innstilling - både hovedpanelet og de enkelte enheter som følere, sensorer, fjernbetjening og sirener.

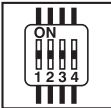
<p>Jumper innstilling for huskode i kontrollpanel</p>		<p>Standardkode: 1: ON, 2: ON, 3: ON, 4:ON Jumbere: ON= Sat i, OFF= Fjernet</p>
<p>Kontakt innstilling for huskode i sirene</p>		<ul style="list-style-type: none"> <li>• Sirene</li> </ul> <p>Standardkode: 1: ON, 2: ON, 3: ON, 4: ON</p>



## 5. Ved mistet fjernbetjening

I tilfelle av, at du mister fjernbetjeningen til alarm systemet, skal du følge nedenstående trin for at nullstille sirenen og koble den til en ny fjernbetjening.

### ADVARSEL!

Sirenen lyder meget høyt og sabotasjesikringen kan ikke slås fra uten fjernbetjeningen, så bruk hørevern.

- Åpne dekslet til sirenen ved å skru skruen ut i bunnen - sirenen lyder.
- Trykk og hold på LEARN-knappen i 5 sekunder for å nullstille sirenen. Alle blå lys vil lyse hvilket angir, at beskyttelse mot hærverk er deaktivert. Sirenen er nå nullstilt.
- Følg bruksanvisningen på den nye fjernbetjeningen for å koble den til alarmsystemet.
- Gjenta avsnitt 2, for igjen å tilkoble sirenen til alarmsystemet og den nye fjernkontrollen.

## 6. Vedlikehold

SafeHome Trådløse Sirene kan rengjøres med en lett fuktig klut og etterfølgende tørres av. Bruk aldri konsentrerte rensedmidler eller oppløsningsmidler, da dette kan ødelegge og/eller misfarge sirenen. La aldri vann trenge inn i sirenen og forsøk aldri å rengjøre sirenen innvendig.

## 7. Begrensninger i alarmsystemer

Selv det mest avanserte alarmsystemet kan ikke garantere 100% mot innbrudd eller skader. Alle alarmsystemer er underlagt en vurdering av, hvor ofte alarmen skal aktiveres i forhold til evt. skader.

Bemerk, at det kan oppstå problemer med systemet hvis:

- Alarmen ikke er plassert innen for hørevidde eller sensorene er plassert uten for kontrollpanelets trådløse rekkevidde.
- Sensorene ikke er plassert som angitt i bruksanvisningen.
- Sensorene mangler strøm eller er avbrutt.

## 8. Advarsel

Sirenen avgir en meget høy lyd. Det anbefales, at det benyttes hørevern, når det arbeides med den. Ved innvendig montering bør den monteres således, at man ikke oppholder sig like i nærheten.

**BEMÆRK:** Ukorrekt vedlikehold er den hyppigste grunn til at alarm systemer ikke fungerer korrekt. Test derfor dit system ukentlig, så du kan være sikker på, at sensorer og sirener fungerer korrekt.

Selv om forsikringspremien evt. kan nedsettes, når det er montert et alarm system, kan det aldri erstatte en forsikring.





# HUSK

Registrer dit system på:

**[www.SafeHome.dk](http://www.SafeHome.dk)**

Så kan du modtage nyeste  
informationer om dit anlæg

**Registrer  
din alarm**

Så får du opdateringer  
og nyheder på e-mail

**KLIK HER**